

取扱説明書

この製品は日本国内専用です
FOR JAPAN USE ONLY

屋内観賞魚飼育水槽専用照明器具
(専用アプリ「GEX アクアスマート」連携)

Clear LED

POWER WiFi 600

クリアLEDパワーWiFi 600

各部の名称

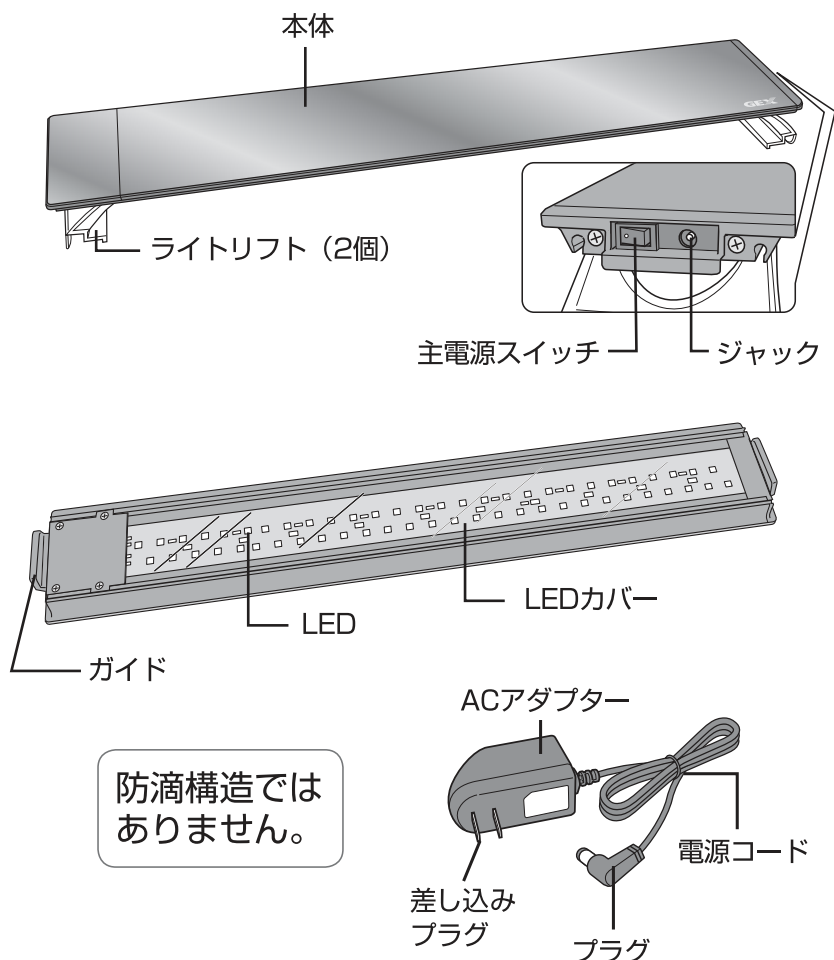

防滴構造では
ありません。

GEXでは、本製品をより便利にお使いいただくため、アプリなどの見直しを適宜行なっております。ホームページの本製品の説明と取扱説明書に差異が生じる場合もあります。ホームページの説明が最新版となりますのでご了承ください。



こちらで最新の取扱説明書や
サポート情報をご確認いただ
けます。

本製品のサポートのため「製品ユーザー登録」をお願い致します。
くわしくは8ページをご覧ください。

このたびは、「クリアLED パワーWiFi 600」をお買い上げいただき、ありがとうございます。本製品は、専用アプリ「GEXアクアスマート」での遠隔操作ができる、屋内観賞魚飼育水槽専用照明器具です。この取扱説明書をよくお読みいただき、正しく安全にご使用ください。お読みになった後は、いつでも取り出せるところに保管してください。

この取扱説明書には下記のマークを付けています。

- ⚠ 拡大損害及び器具損傷が予想される事項
- 🚫 禁止行為
- 🚫 分解禁止
- 🚫 ぬれ手禁止
- 🔧 必ず行う
- 🔧 差し込みプラグを抜く
- 第三者に譲渡・貸与される場合も、この説明書を必ず添付してください。
- この説明書は保証書を兼用しています。大切に保管してください。
- 本製品に関するお問い合わせは、お買い求めの販売店もしくは当社にご連絡ください。

■もくじ■









① 各部の名称	1
② 安全上のご注意	2-3
③ 使用方法	3-6
・本体の設置	3-4
・LEDのセット方法	4
・アプリの準備・設定	5
・アプリの接続方法・使用方法	5-6
・LEDを点灯・消灯する	6
④ お手入れ方法	7
・保管方法	7
・日常の点検	7
⑤ 故障かな?と思ったら	7
⑥ 基本仕様	7
⑦ GEX製品のユーザー登録について	8
⑧ 保証書	8

安全上のご注意

【ご使用前によく読んでください】







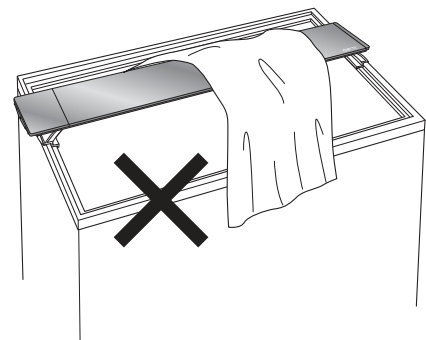

警告

重大な事故の原因となる。

絵表示	重要事項	危害・損害
	●本書記載以外の用途に使用しない。	火災、器具損傷の原因になる。
	●分解、改造しない。	火災、感電の原因になる。
	●本製品を濡らしたり、水中に落としたりしない。	火災、感電、器具損傷の原因になる。
	●屋外で使用しない。	火災、器具損傷の原因になる。
	●製品の上に物をかぶせたり、壁面に近づけたりして、放熱を妨げない。	発火、器具損傷、変形の原因になる。
	●水槽にガラス蓋あるいはプラ蓋をして、本製品をセットする。	感電、器具損傷の原因になる。
	●心臓ペースメーカーを装着している方は装着部から22cm以内で本器を使用しない。	本器から電波がペースメーカーの作動に影響を与える原因になる。
	●病院内や医療用電気器具のある場所で使用しない。	電波が影響を及ぼし、誤動作による事故の原因になる。



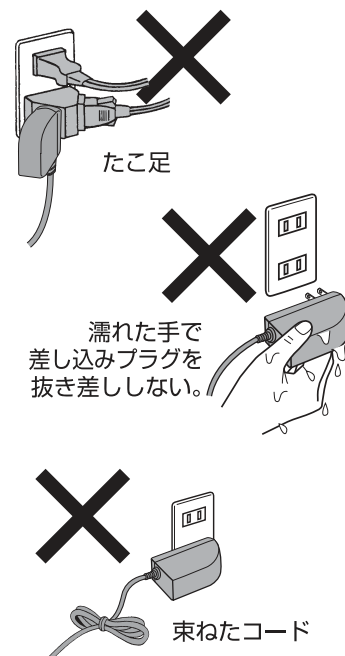

差し込みプラグ・ACアダプター・コンセント・電源コードについて

	●差し込みプラグ、ACアダプター、コンセントは濡らさない。	火災、感電の原因になる。
	●たこ足配線はしない。	火災、感電の原因になる。
	●差し込みプラグは濡れた手で抜き差ししない。	感電の原因になる。
	●ACアダプターは熱くなるので、風通しのよい状態で使用し、布や布団でおおったり、包んだりしない。	火災、器具損傷の原因になる。
	●付属のACアダプター以外のアダプターは使用しない。	火災、器具損傷の原因になる。
	●日本国内AC100Vの電源以外では使用しない。	火災の原因になる。
	●差し込みプラグを抜くときは、コードを持たず、ACアダプターを持って抜く。	コードがショートや断線して、火災、感電の原因になる。
	●コードを傷める行為（曲げる、引っ張る、束ねる、重いものを載せるなど）はしない。	コードがショートや断線して、火災、感電の原因になる。



注意

ケガや器具損傷の原因となる。

絵表示	重要事項	危害・損害
	●子供に操作・セットさせる場合は、必ず大人の監視のもとで行う。	ケガ、器具損傷の原因になる。
	●本体を高所から落下させるなど、強い衝撃を与えない。	器具損傷の原因になる。

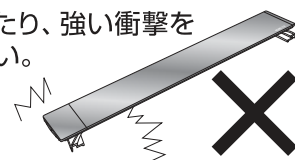

安全上のご注意



けい こく
警告

重大な事故の原因となる。

絵表示	重要事項	危害・損害
❗	●コンセントは水槽より高い位置に準備する。	火災、感電の原因になる。
❗	●コンセントが水槽より低い位置にある場合は、必ず水滴だまりを設けて、水滴がACアダプターやコンセントに流れ込まないようにする。	火災、感電の原因になる。
❗	●エアレーションによる飛沫がかからないようにする。	感電、漏電、器具損傷の原因になる。
❗	●海水を入れた水槽に使用する場合は、特にこまめに点検し、本体やコンセント、差し込みプラグの塩分や汚れをこまめに拭き取る。	塩分が器具やコンセント、差し込みプラグに付着し、発火、感電の原因になる。

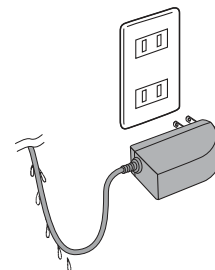

使用方法

設置する前に、水槽にガラス蓋あるいはプラ蓋を必ずセットしてください。

1. 本体の設置 【本体のみを設置する場合】

適合する水槽の枠に本体をそのまま置いて設置する。

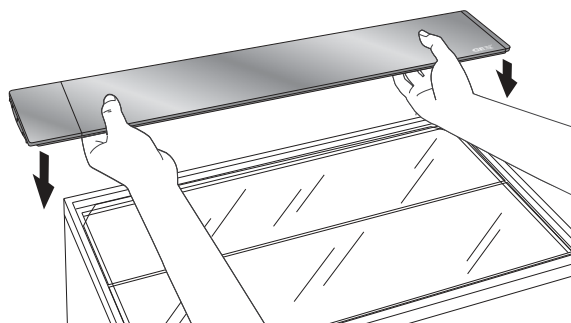

2. 本体の設置 【ライトリフトを取り付けて設置する場合】

[設置可能ガラス厚・枠幅]		
	① フレームレス水槽 ガラス厚	6mm 以下
	② 枠付き水槽 枠幅	16mm 以下

※設置する水槽が
フレームレス水槽の
場合は①にはめます。
枠付き水槽の場合は
②にはめます。

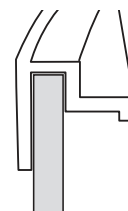

[フレームレス水槽]

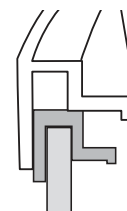

[枠付き水槽]



けい こく
警告

重大な事故の原因となる。

絵表示	重要事項	危害・損害
⊘	●水槽の水位をライトリフトまで近づけない。水位が高すぎると、水がライトリフトを伝い、水が外へ漏れる恐れがある。	火災、感電、器具損傷の原因になる。



水位

使用方法

2. 本体の設置 【ライトリフトを取り付けて設置する場合】

- 1) ライトリフトを左右の本体接続部へ差し込み、水槽の幅に合わせる。

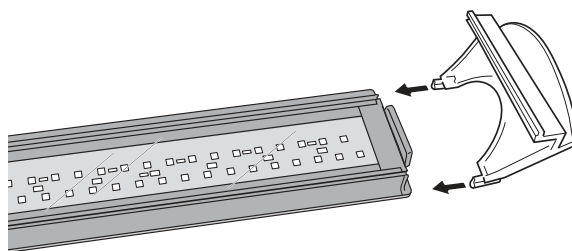

- 2) 水槽の縁にライトリフトの水槽設置部をはめる。

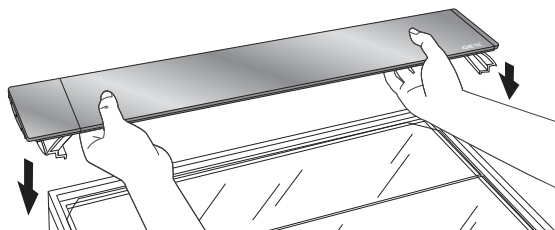

- 3) 取り付け完了。

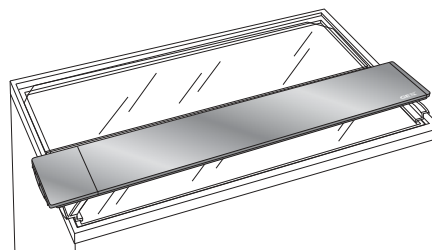

3. LEDのセット方法

- 1) 本体のジャックにACアダプターのプラグを差し込む。

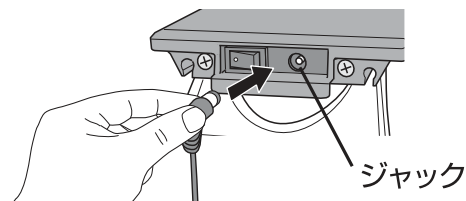

- 2) ACアダプターの差し込みプラグをコンセントに接続する。

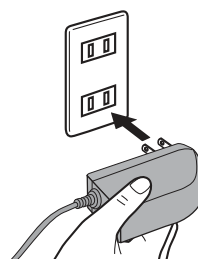

- 3) 本体の主電源スイッチをONにする。

アプリ「GEXアクアスマート」で操作する場合は、
主電源スイッチは常時ONにしておく。

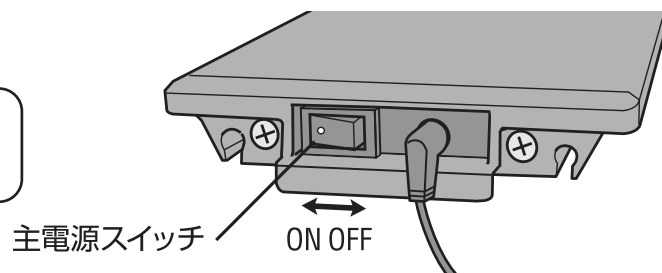

注意

ケガや器具損傷の原因となる。

絵表示

重要事項

危害・損害



●濡れた手で操作しない。

器具損傷の原因になる。

使用方法

4. アプリの準備・設定

[準備 (必要な環境と機器の確認)]



[無線LAN機能をONにする]



[無線LANに接続する]

[必要な環境と機器]

- 常時接続のブロードバンド回線 ※1
- 無線LANアクセスポイント (プッシュボタン方式対応のもの)
プッシュボタン方式とは、無線LANアクセスポイントの「ボタンを押すだけで機器との接続が完了する機能」のことです。
- スマートフォン、タブレット端末などの携帯端末機器
Android6.0以降のスマートフォン、タブレット、iOS11.0以降のiPhone、iPod touch、iPadに対応しています (2020年4月現在)
ただし、無線LAN機能に対応していない携帯端末機器はご利用できません。
- 専用アプリ「GEXアクアスマート」
 - ・インターネット接続や専用アプリのダウンロード、携帯端末機器での操作などに必要な通信費は、お客様のご負担になります。
※1 インターネットに接続する際に、毎回ID認証をおこなう場合はご利用になれません。光回線をおすすめします。
ADSL回線のご利用は、ネットワーク接続が不安定であるためおすすめできません。ダイヤルアップ、モバイルルーターやスマートフォンのテザリングでは、ご利用になれません。
 - ・専用アプリは、バージョンアップにより内容が変更されることがあります。また、予告なくサービスを停止する場合があります。
 - ・「Android」はGoogle Inc.の商標です。「iPhone」「iPod touch」「iPad」は、Apple Inc.の商標または登録商標です。
そのほか、説明書の中で記載されている会社名、団体名、商品名は、各社の商標または登録商標です。

接続イメージ図



アプリのダウンロード

アプリのダウンロードには2つの方法があります。

方法① 下のQRコードをスキャンし、アプリダウンロードページからダウンロードしてください。

方法② iPhoneはApp Store、AndroidはGoogle Playで「GEXアクアスマート」と検索するとアプリダウンロードページに移動します。



< Android >

< iOS >

5. アプリの接続方法・使用方法

※本体の主電源スイッチとWi-Fiルーターの電源をONにしておいてください。

※iPhoneで説明しています。お使いの携帯端末機器により、操作方法が異なる場合があります。

1) GEXアクアスマートのアイコンを押す。



「初回登録」ボタンを押す。

2) ユーザー登録画面へ移動する。



メールアドレス、パスワードを入力し「次へ」ボタンを押す。

GEX製品のユーザー登録は別途8ページをご覧ください。

使用方法

- 3) 画面下部の「設定画面を開く」ボタンを押す。



- 4) Wi-Fiの設定画面からネットワークを選択し、左上の「アクアスマート」を押し、アプリに戻る。

Wi-Fiの設定画面からGEX_LED_XXXXXXを選択します。



- 5) Wi-FiルーターのSSID、パスワードを入力し、「Wi-Fiを設定する」ボタンを押す。

※SSIDとパスワードはルーターをご確認ください。



- 6) 「GEXアクアスマート」に接続されたことを確認する。

※約30～60秒後にLED照明器具が点滅し、点灯状態になる。



6. LEDを点灯・消灯する

- アプリを使わずに本体の主電源スイッチで操作する場合
主電源スイッチをONにするとゆっくり点灯し、OFFにすると消灯する。
※本体の主電源がOFFになっていると、アプリからの操作、タイマーでのON/OFF等はできません。
※本体の主電源スイッチで操作できるのは、ON(全点灯)・OFFのみです。

- アプリで操作する場合
「GEXアクアスマート」アプリを開き、詳細な使用方法を確認してください。
※アプリの詳細な使用法は、ホームページでも確認できます。





お手入れ方法

差し込みプラグを抜き、下記の手順に基づきお手入れする。

1. 薄めた中性洗剤を含ませた布で拭く。
2. 水に濡らしてかたく絞った布で洗剤を拭き取る。
3. 最後にやわらかい布で水気を完全に拭き取る。

警告 <small>けいこく</small> 重大な事故の原因となる。		
絵表示	重要事項	危害・損害
	●コンセントや差し込みプラグの刃及び刃の取り付け面は定期的に汚れやほこりを拭き取る。	火災の原因になる。

注意 <small>ちゅうい</small> ケガや器具損傷の原因となる。		
絵表示	重要事項	危害・損害
	●本製品を掃除する際、シンナー、ベンジンまたはアルコール及び有機溶剤を含むガラスクリーナーなどは使用しない。	器具損傷の原因になる。 

【保管方法】

水槽から取り外し、下記の手順に基づき保管する。

1. お手入れ方法にしたがって、汚れなどを取り除く。
2. 購入時の箱などを使い、湿気の少ない冷暗所に保管する。

●廃棄する場合は、各自治体の廃棄ルールに従ってください。

【日常の点検】

定期的下記項目をチェックしてください。

- 差し込みプラグのほこりの有無
- ACアダプターコードへの水滴付着の有無
- 本体の水滴付着の有無

故障かな？と思ったら

症状	点検・処置
LEDが点灯しない。	<ul style="list-style-type: none"> ●ACアダプターの差し込みプラグがコンセントに差し込まれていますか？ ●ACアダプターのプラグが本体のジャックに差し込まれていますか？ ●主電源スイッチがONになっていますか？
携帯端末機器と本体が繋がらない。	<ul style="list-style-type: none"> ●無線LAN (Wi-Fi環境) に異常がないかチェックしてください。 ●主電源スイッチがONになっているか確認してください。 ●アプリの設定を再度お試しください。

LEDは約4万時間の長寿命により交換はできません。

- 上記対処方法を実施しても症状が改善されない場合は、ご使用を中止して、お買い求めの販売店もしくは本書裏面のジェックスサービスセンターまでお問い合わせください。安全をご確認いただいた後、ご使用を再開してください。
- ※無線LAN (Wi-Fi環境)、携帯端末機器に関するお問い合わせはお受けできません。お使いのWi-Fi機器、携帯端末機器メーカーの無線LANサービスご契約先にお問い合わせください。

基本仕様

機種名	Ga CLEAR LED POWER WiFi 600	アダプター型番	GA-015DL
品名	観賞魚用照明器具	製品サイズ(本体部のみ)	幅61.1×奥行9.0×高さ2.1cm
用途	屋内観賞魚飼育用	コード長	アダプターコード長:約1.8m
適合水槽	水槽幅60cm	対応OS	iOS11.0以降/Android6.0以降
定格電圧/周波数	AC100V 50/60Hz	無線規格	WPA/WPA2
定格消費電力	22W	無線LANセキュリティ	IEEE 802.11b/g/n (2.4GHz)
使用アダプター	入力: AC100V 出力: DC24V 1A	原産国	台湾 (MADE IN TAIWAN)

GEX製品のユーザー登録について

GEX製品をお買い上げいただき、ありがとうございます。弊社では、ご購入いただいたお客様のサポートを行うために「製品ユーザー登録」をお願い致しております。ご登録には便利なインターネット（パソコン、携帯電話など）をご利用いただけます。ご登録いただいたお客様にはサポート情報のお知らせや様々なプレゼント企画等をご提供させていただきます。詳しくはGEXのホームページをご覧ください。

登録方法

- インターネットでのご登録は
<http://www.gex-fp.co.jp/reg-pc/>
- 携帯電話でのご登録は
<http://www.gex-fp.co.jp/reg-mb/>

※QRコード対応機種種の携帯電話は右のQRコードからもアクセスしていただけます。
※一部の機種でご登録できない場合もございます。



ユーザー登録QRコード

■製品No.表示位置について

製品No.はLED側に表示しています。

(右図参照)

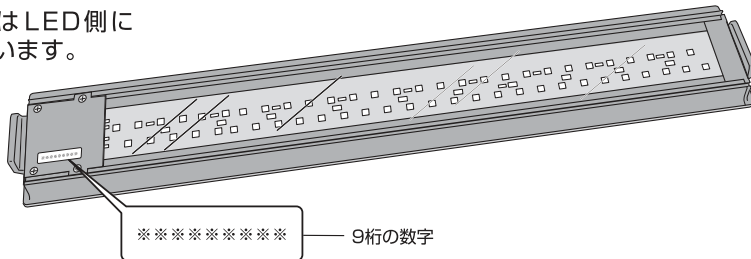

※※※※※※※※※※ — 9桁の数字

GEX製品ユーザー登録をしていただいたお客様の個人情報の取り扱いについて

弊社は、当GEX製品ユーザー登録において、お客様がご登録になったお客様個人に関する情報(以下個人情報といえます)を、以下のように取り扱います。

- 弊社は、個人情報の保護に関する法律を遵守したうえで、さらに最大限の注意を払います。
- 弊社は、個人情報を以下の目的に利用させていただきます。
 - ①お客様がご購入製品を使用されるに際してのサポートの実施
 - ②お客様のご購入製品に対する満足度の調査
 - ③お客様のご購入製品使用満足度を向上させるためのアンケートの実施
 - ④お客様への弊社製品の案内等、製品に関する情報提供
- 弊社は、個人情報を、以下の場合を除き第三者に対して開示いたしません。
 - ①お客様の同意がある場合
 - ②弊社と個人情報の保護に関する取り決めを行っている業務委託会社に対して、お客様に明示した収集目的を実施すべく個人情報を開示する必要がある場合
 - ③統計的なデータとして、お客様個人を識別できない状態に加工した場合
 - ④行政機関から法的義務を伴う要請を受けた場合
 - ⑤法令に基づく場合
- 弊社は、お客様から個人情報の照会、訂正、削除等のご請求があった場合、ご請求がお客様ご本人によるものであると確認させていただいた上で、法令の定めるところに従って、ご請求に応じるものと致します。
- 弊社は今後、プライバシーの考え方や法令の改正により全部または一部を改訂することがあります。

保証書 持ち込み修理

本保証書は、本記載の内容で無料修理（部品交換）を行うことをお約束するものです。取扱説明書及び本体添付のラベル等の注意書による正常なご使用状態で、お買上げの日から1年間以内に故障した場合は、お買上げの販売店に修理をご依頼ください。無料修理（部品交換）させていただきます。

★お買上げ日	年	月	日	保証期間 お買上げ日より1年間
★お客様	ご住所	〒	TEL	お名前
★販売店	住所 店名	TEL		 <small>またはサイン</small>

★印欄に記入のない場合は無効です。必ず記入の有無をご確認ください。ただし、記入のない場合、本保証書とレシート、または領収書をご提示いただければ、下記保証規定により、保証させていただきます。本書は再発行いたしませんので、紛失しないよう大切に保管してください。

※この保証書は、本書に明示した期間、条件のもとにおいて、無料修理（部品交換）をお約束するものです。したがって、この保証書によって、お客様の法律上の権利を制限するものではありません。

保証規定

1. お客様の取扱説明書及び本体添付のラベル等の注意書による正常なご使用状態で、保証期間中に故障した場合には、お買上げの販売店に修理をご依頼のうえ、修理に際して、本書をご提示ください。無料修理（部品交換）させていただきます。
2. 保証期間中に修理などアフターサービスについてご不明の場合は、お買上げの販売店へご相談ください。
3. 次のような場合は保証期間内でも保証対象外になります。
 - (1) ご使用上の誤り、及び不当な修理や改造による故障及び損傷。
 - (2) お買上げ後の落下及び輸送上の故障及び損傷。
 - (3) 火災・塩害・ガス害・地震・風水害・落雷・異常電圧、及びその他の天災地変による故障及び損傷。
 - (4) 飼育されているペットによる故障及び損傷。
 - (5) 本書のご提示がない場合。
 - (6) 本書に、お客様名、お買上げ日、販売店名の記入のない場合、あるいは字句を書きかえられた場合。
4. 本書は日本国内においてのみ有効です。
This warranty is valid only in Japan.
5. 贈答品などでお買上げ販売店に修理依頼できない場合には、当社へご相談ください。

- 製品使用前に説明書をお読みになり、十分理解した上でご使用ください。ご不明な点は、販売店または当社へご照会ください。誤った使用方法、勝手な修繕・改造などによる故障などにつきましては補償いたしかねます。
- 製品の製造管理には万全を期していますが、万一、当社の製造管理上の原因による品質不良がありました場合は、同等の新しい製品とお取り換えさせていただきます。それ以外の責任はご容赦ください。
- 製品の仕様、デザイン、価格等予告なく変更する事があります。

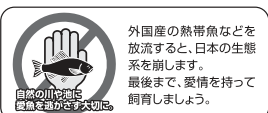

このやさしさを人と社会へ
ジェックス株式会社
GEX URL <http://www.gex-fp.co.jp/>

〒578-0903 大阪府東大阪市今米1丁目14番5号

☎ 072-966-0054
「ジェックスサービスセンター」